

styroprofile

ZÁKRYTOVÉ DESKY ZÁKRYTOVÉ PÁSY KABELOVÉ ŽLABY

PRO
ENERGETIKU
TELEKOMUNIKACI
ŽELEZNICI

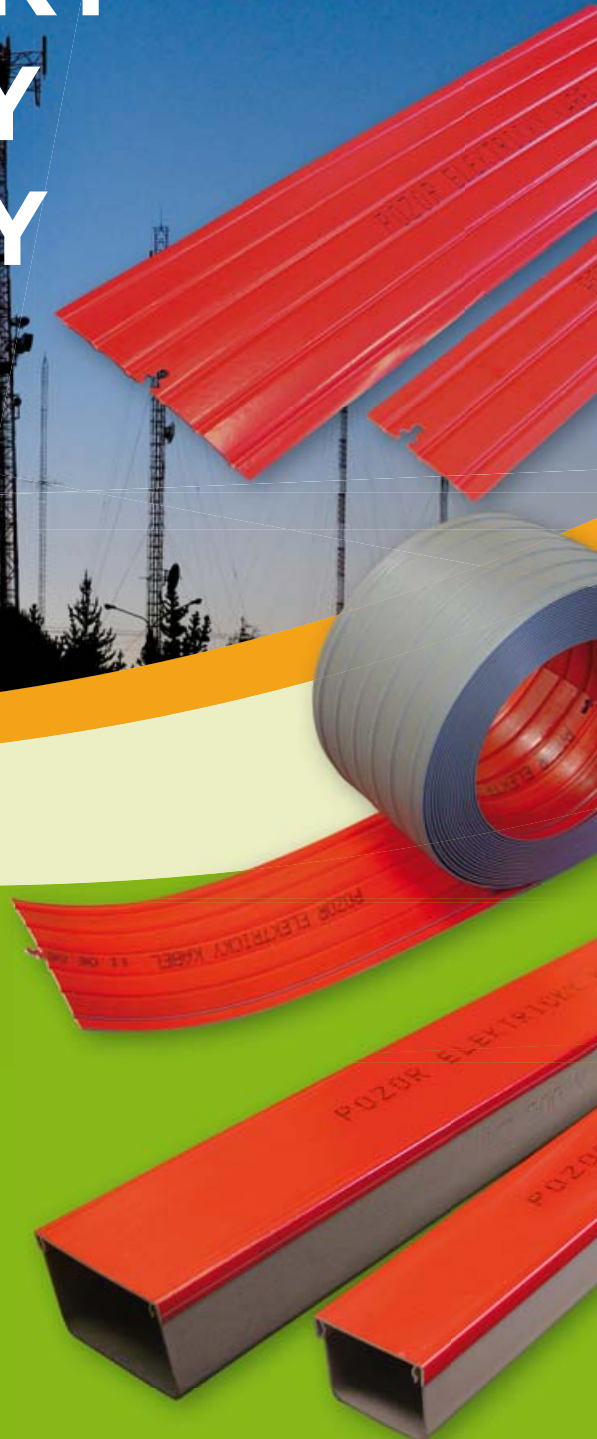

ZÁKRYTOVÉ DESKY KAD

Zákrytové desky KAD jsou určeny k mechanické ochraně kabelů a potrubních systémů uložených v zemi, jako náhrada ochrany kabelů cihlami, dlaždicemi nebo betonovými bloky. Provedení desek KAD oproti starší technologii chránění kabelů umožňuje snadnou, souvislou a plně identifikovatelnou ochranu kabelů.



POPIS

Zákrytové desky KAD jsou vyráběny:

- z recyklovaného materiálu PVC nebo LDPE, HDPE
- se zpevněnými podélnými prolisy
- v šíři od 125 mm do 300 mm (+/- 2 mm)
- v tloušťce od 2,0 mm do 4,0 mm (+/- 0,2 mm) - o délce desky 1 m (+/- 3 mm)
- se spojovacím zámkem v podélném směru
- v různých barvách dle použití (např. červená, modrá, žlutá)
- s rozlišovacím popisem černé barvy

UŽITNÉ VLASTNOSTI

Zákrytové desky KAD se vyznačují vlastnostmi:

- životností min. 30 let při uložení v zemi
- vysokým stupněm pružnosti
- teplotním rozsahem pro manipulaci -25 °C až 60 °C - stálostí rozliš. popisu po celou dobu životnosti
- dále jsou nenasákavé, fyziologicky netečné a plně recyklovatelné

OSVĚDČENÍ

Zákrytové desky KAD splňují požadavky na:

- mechanickou pevnost dle normy ČSN EN 744
- tahové vlastnosti dle normy ČSN EN ISO 527-1
- rázovou pevnost dle normy ÖNORM E 6530

STANDARDNÍ ROZMĚRY

Název	objednací číslo SAP	základní cena (CZK/m)	šířka (mm)	tloušťka (mm)	balení (ks)
KAD 125 - 2 / 3 / 4	350-125-S0T-XYZ*	18,50 / 23,00 / 25,50	125	2/ 3/ 4	25
KAD 150 - 2 / 3 / 4	350-150-S0T-XYZ*	21,50 / 29,00 / 33,50	150	2/ 3/ 4	25
KAD 170 - 2 / 3 / 4	350-170-S0T-XYZ*	23,50 / 30,00 / 34,50	170	2/ 3/ 4	25
KAD 200 - 2 / 3 / 4	350-200-S0T-XYZ*	28,50 / 36,00 / 43,00	200	2/ 3/ 4	25
KAD 250 - 2 / 3 / 4	350-250-S0T-XYZ*	36,50 / 43,00 / 47,00	250	2/ 3/ 4	25
KAD 300 - 2 / 3 / 4	350-300-S0T-XYZ*	40,50 / 52,00 / 62,00	300	2/ 3/ 4	25

* přesný objednací kód je dán konfigurátorem, zkr. S - pož. typ materiálu (př. 0 - PVC), T - pož. tloušťka (př. 2 - 2mm), X - pož. délka (př. 0 - 1m), Y - pož. popis (př. 0 - POZOR ELEKTRICKÝ KABEL), Z - pož. barva (př. 0 - RAL3000)



Desky jsou opatřeny zámkem, který umožňuje podélné pevné spojení a neumožňuje posunutí desek.

TECHICKÝ POPIS

Zákrytové desky KAD jsou vyráběny v šesti základních šířkách (125 mm, 150 mm, 170 mm, 200 mm, 250 mm, 300 mm) a ve třech tloušťkách (2,0 mm; 3,0 mm; 4,0 mm), dle potřeb zákazníka. Technické parametry jedn. desek jsou:

KAD 125: šířka 125 mm (+/- 2 mm), tl. (A) 2-4 mm (+/- 0,2 mm)

KAD 150: šířka 150 mm (+/- 2 mm), tl. (A) 2-4 mm (+/- 0,2 mm)

KAD 170: šířka 170 mm (+/- 2 mm), tl. (A) 2-4 mm (+/- 0,2 mm)

KAD 200: šířka 200 mm (+/- 2 mm), tl. (A) 2-4 mm (+/- 0,2 mm)

KAD 250: šířka 250 mm (+/- 2 mm), tl. (A) 2-4 mm (+/- 0,2 mm)

KAD 300: šířka 300 mm (+/- 2 mm), tl. (A) 2-4 mm (+/- 0,2 mm)



KAD 125



KAD 150



KAD 170

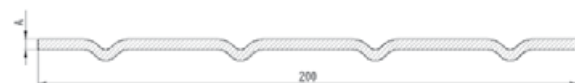

KAD 200



KAD 250



KAD 300

MOŽNOSTI PROVEDENÍ

Zákrytové desky KAD jsou podle použití standardně vyráběny v barvách šedá, oranžová (telekomunikace), modrá (železnice) a červená (energetika) s popisem v černé barvě "POZOR ELEKTRICKÝ KABEL!". Podle potřeb zákazníka, lze však dodat desky v různém barevném provedení a s libovolným rozlišovacím popisem.

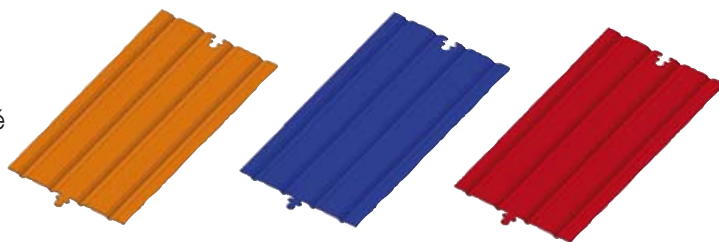

BALENÍ

Zákrytové desky KAD jsou standardně baleny na dřevěných paletách o rozměru 115 cm x 115 cm v množství:

Název	2,0 mm	3,0 mm	4,0 mm
KAD 125	2000 m (780 kg)	1000 m (391 kg)	1000 m (505 kg)
KAD 150	1000 m (483 kg)	1000 m (468 kg)	1000 m (604 kg)
KAD 170	1000 m (541 kg)	1000 m (525 kg)	1000 m (678 kg)
KAD 200	1000 m (635 kg)	1000 m (615 kg)	500 m (411 kg)
KAD 250	1000 m (787 kg)	500 m (394 kg)	500 m (507 kg)
KAD 300	1000 m (940 kg)	500 m (468 kg)	500 m (604 kg)

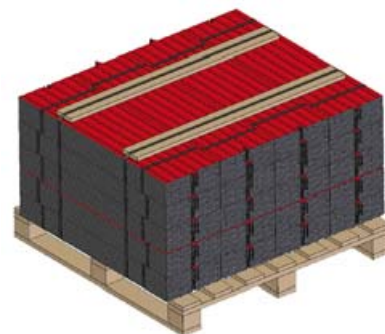

KAD

ZÁKRYTOVÉ PÁSY KAD-F

Zákrytové pásy KAD-F jsou určeny k mechanické ochraně kabelů a potrubních systémů uložených v zemi, jako náhrada ochrany kabelů cihlami, dlaždicemi nebo betonovými bloky. Provedení pásů KAD-F oproti starší technologii chránění kabelů umožňuje snadnou, souvislou a plně identifikovatelnou ochranu kabelů.



POPIS

Zákrytové pásy KAD-F jsou vyráběny:

- z recyklovaného materiálu LDPE, HDPE
- se zpevněnými podélnými prolisy
- v šíři od 125 mm do 300 mm (+/- 2 mm)
- v tloušťce od 2,0 mm do 4,0 mm (+/- 0,2 mm)
- o délce pásu 25 m (+/- 10 mm)
- se spojovacím zámkem v podélném směru
- v různých barvách dle použití (např. červená, modrá, žlutá)
- s rozlišovacím popisem černé barvy

UŽITNÉ VLASTNOSTI

Zákrytové pásy KAD-F se vyznačují vlastnostmi:

- životností min. 30 let při uložení v zemi
- vysokým stupněm pružnosti
- teplotním rozsahem pro manipulaci -25 °C až 60 °C
- stálostí rozliš. popisu po celou dobu životnosti
- dále jsou nenasákavé, lehce hořlavé (třída C3), fyziologicky netečné a plně recyklovatelné

OSVĚDČENÍ

Zákrytové pásy KAD-F splňují požadavky na:

- mechanickou pevnost dle normy ČSN EN 744
- tahové vlastnosti dle normy ČSN EN ISO 527-1
- rázovou pevnost dle normy ÖNORM E 6530

STANDARDNÍ ROZMĚRY

Název	objednací číslo SAP	základní cena (CZK/m)	šířka (mm)	tloušťka (mm)
KAD-F 125 - 2 / 3 / 4	350-125-S1T-XYZ*	18,00 / 22,00 / 25,50	125	2 / 3 / 4
KAD-F 150 - 2 / 3 / 4	350-150-S1T-XYZ*	21,00 / 28,00 / 33,50	150	2 / 3 / 4
KAD-F 170 - 2 / 3 / 4	350-170-S1T-XYZ*	23,00 / 29,00 / 34,50	170	2 / 3 / 4
KAD-F 200 - 2 / 3 / 4	350-200-S1T-XYZ*	27,50 / 34,50 / 43,00	200	2 / 3 / 4
KAD-F 250 - 2 / 3 / 4	350-250-S1T-XYZ*	35,50 / 41,50 / 47,00	250	2 / 3 / 4
KAD-F 300 - 2 / 3 / 4	350-300-S1T-XYZ*	39,50 / 50,50 / 62,00	300	2 / 3 / 4

* přesný objednací kód je dán konfigurátorem, zkr. S - pož. typ materiálu (př. 0 - PVC), T - pož. tloušťka (př. 2 - 2mm), X - pož. délka (př. 0 - 1m), Y - pož. popis (př. 0 - POZOR ELEKTRICKÝ KABEL), Z - pož. barva (př. 0 - RAL3000)



TECHICKÝ POPIS

Zákrytové pásy KAD-F jsou vyráběny v šesti základních šířích (125 mm, 150 mm, 170 mm, 200 mm, 250 mm, 300 mm) a ve třech tloušťkách (2,0 mm; 3,0 mm; 4,0 mm), dle potřeb zákazníka. Technické parametry jedn. desek jsou:

- KAD-F 125: š. 125 mm (+/- 2 mm), tl. (A) 2-4 mm (+/- 0,2 mm)
- KAD-F 150: š. 150 mm (+/- 2 mm), tl. (A) 2-4 mm (+/- 0,2 mm)
- KAD-F 170: š. 170 mm (+/- 2 mm), tl. (A) 2-4 mm (+/- 0,2 mm)
- KAD-F 200: š. 200 mm (+/- 2 mm), tl. (A) 2-4 mm (+/- 0,2 mm)
- KAD-F 250: š. 250 mm (+/- 2 mm), tl. (A) 2-4 mm (+/- 0,2 mm)
- KAD-F 300: š. 300 mm (+/- 2 mm), tl. (A) 2-4 mm (+/- 0,2 mm)

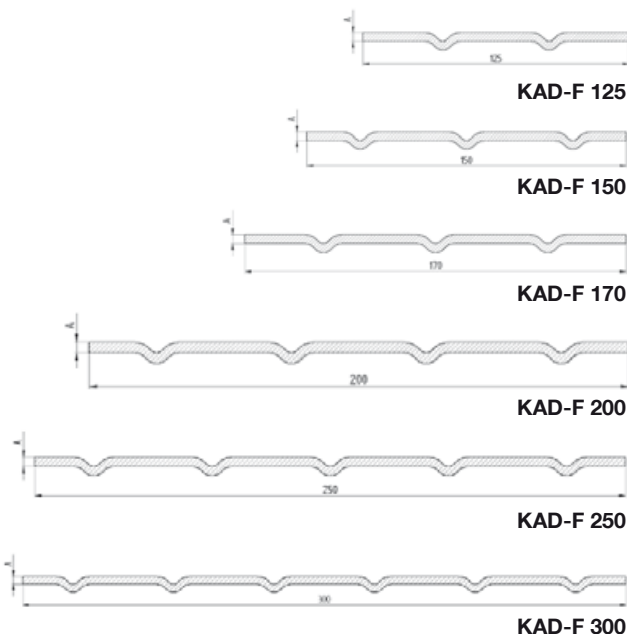

MOŽNOSTI PROVEDENÍ

Zákrytové pásy KAD-F jsou podle použití standardně vyráběny v barvách šedá, oranžová (telekomunikace), modrá (železnice) a červená (energetika) s popisem v černé barvě "POZOR ELEKTRICKÝ KABEL!". Podle potřeb zákazníka, lze však dodat pásy v různém barevném provedení a s libovolným rozlišovacím popisem.



BALENÍ

Zákrytové pásy KAD-F jsou standardně baleny na dřevěných paletách o rozměru 115 cm x 115 cm v množství:

Název	2,0 mm	3,0 mm	4,0 mm
KAD-F 125	32 ks / 800 m (223 kg/pal)	32 ks / 800 m (318 kg/pal)	32 ks / 800 m (409 kg/pal)
KAD-F 150	28 ks / 700 m (235 kg/pal)	28 ks / 700 m (335 kg/pal)	28 ks / 700 m (430 kg/pal)
KAD-F 170	24 ks / 600 m (228 kg/pal)	24 ks / 600 m (325 kg/pal)	24 ks / 600 m (418 kg/pal)
KAD-F 200	20 ks / 500 m (225 kg/pal)	20 ks / 500 m (320 kg/pal)	20 ks / 500 m (411 kg/pal)
KAD-F 250	16 ks / 400 m (225 kg/pal)	16 ks / 400 m (320 kg/pal)	16 ks / 400 m (411 kg/pal)
KAD-F 300	12 ks / 300 m (205 kg/pal)	12 ks / 300 m (291 kg/pal)	12 ks / 300 m (372 kg/pal)



KAD-F

KABELOVÉ ŽLABY KZ

Kabelové žlaby KZ jsou určeny k mechanické ochraně kabelů, kabelových chrániček pro optické kabely či jiných kabelových systémů inženýrských sítí uložených v zemi. Tato mechanická ochrana umožňuje snadnou, souvislou, plně identifikovatelnou ochranu kabelů, s možností opakované instalace kabelů.

POPIS

Kabelové žlaby KZ jsou vyráběny extruzí:

- z recyklovaného materiálu PVC
- s vnitřní šířkou od 100 mm do 200 mm (+/- 2mm)
- s vnitřní výškou od 100 mm do 140 mm (+/- 2mm)
- v tloušťce stěny 5,4 mm (+0,2 mm)
- o délce žlabu 1,2 m (+/- 3 mm)
- se spojkou umožňující spojení dvou a více žlabů
- v různých barvách víka dle použití (např. červená)
- s rozlišovacím popisem černé barvy

UŽITNÉ VLASTNOSTI

Kabelové žlaby KZ se vyznačují vlastnostmi:

- životností min. 30 let při uložení v zemi
- pevným rozebiratelným spojením víka a těla žlabu
- teplotním rozsahem pro manipulaci -25 °C až 70 °C
- stálostí rozliš. popisu po celou dobu životnosti
- dále jsou nenasákavé, neshodně hořlavé (třída B3), fyziologicky netečné a plně recyklovatelné

STANDARDNÍ ROZMĚRY

Název	objednací číslo SAP	základní cena (CZK/m)	šířka (mm)	výška (mm)	na paletě (m)	tloušťka stěny (mm)	na paletě (ks)
KZ 100-5 PVC	350-100-035-XYZ*	185,00	100	100	1,0 / 1,2 / 2,0	5,0	81 ks
spojka	350-100-063-246	11,00					+81 ks
KZ 120-4 PVC	350-120-034-XYZ*	158,00	120	100	1,0 / 1,2 / 2,0	4,0	63 ks
spojka	350-120-063-246	11,00					+63 ks
KZ 130-5 PVC	350-130-035-XYZ*	221,00	130	140	1,0 / 1,2 / 2,0	5,0	56 ks
spojka	350-130-063-246	19,00					+56 ks
KZ 200-5 PVC	350-200-035-XYZ*	287,00	200	125	1,0 / 1,2 / 2,0	5,0	35 ks
spojka	350-200-063-246	24,00					+35 ks

* přesný objednací kód je dán konfigurátorem, X - pož. délka žlabu, Y - pož. popis žlabu, Z - pož. barva víka žlabu
Pozn.: Ke každému typu kabelového žlabu lze dodat příslušenství (odbočka 30°, odbočka 45°, odbočka 60° a T-kus)



MOŽNOSTI PROVEDENÍ

Standardně jsou kabelové žlaby KZ vyráběny v délkách 1,0 m; 1,2 m a 2,0 m s víkem v červené barvě a s popisem černé barvy "POZOR, ELEKTRICKÝ KABEL!". Podle potřeb zákazníka, lze žlaby dodat s různým probarvením víka a s libovolným rozlišovacím popisem.

OSVĚDČENÍ

Kabelové žlaby KZ splňují požadavky na:

- mechanickou pevnost dle normy ČSN EN 744
- tlakové vlastnosti dle normy ČSN EN ISO 604



TECHICKÝ POPIS

Kabelové žlaby KZ jsou vyráběny ve čtyřech základních rozměrech (100x100, 100x120, 130x140, 200x125) a třech základních délkách (1,0 m; 1,2 m; 2,0 m), dle potřeb zákazníka. Technické parametry jednotlivých žlabů jsou:

KZ 100-5 PVC: zátěžová tř. 4, tloušťka stěny 5,4 mm (+0,2 mm), šířka 100 mm (+/-2 mm), výška 100 mm (+/-2 mm)

KZ 120-4 PVC: zátěžová tř. 3, tloušťka stěny 4,0 mm (+0,2 mm), šířka 120 mm (+/-2 mm), výška 100 mm (+/-2 mm)

KZ 130-5 PVC: zátěžová tř. 4, tloušťka stěny 5,4 mm (+0,2 mm), šířka 130 mm (+/-2 mm), výška 140 mm (+/-2 mm)

KZ 200-5 PVC: zátěžová tř. 4, tloušťka stěny 5,4 mm (+0,2 mm), šířka 200 mm (+/-2 mm), výška 125 mm (+/-2 mm)

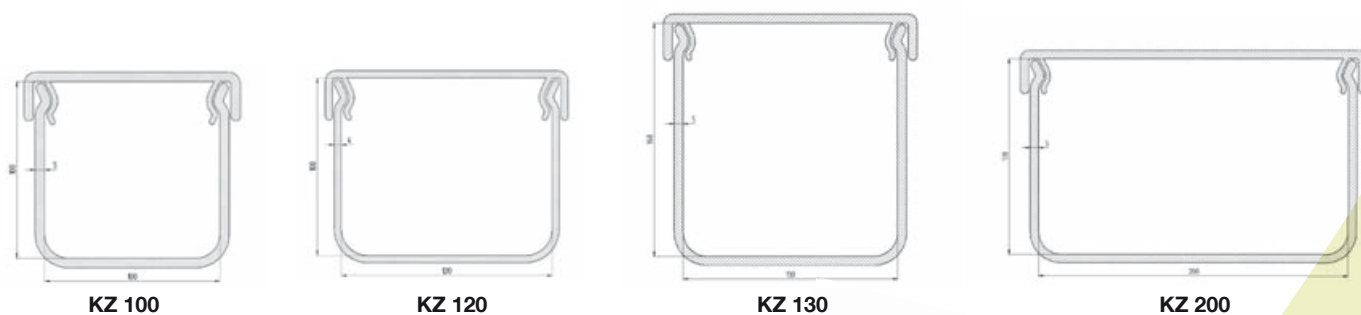

PŘÍSLUŠENSTVÍ

Ke všem kabelovým žlabům KZ je standardně dodáváno příslušenství (spojka; odbočka 30°, 45°, 60°; T-kus) pro vzájemné spojení dvou a více žlabů. Toto příslušenství odpovídá stejné zátěžové třídě jako daný typ žlabu.

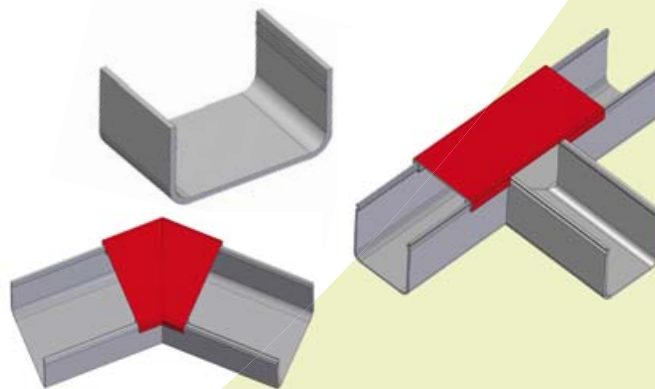

BALENÍ

Kabelové žlaby a víka jsou standardně baleny na dřevěných paletách o rozměru 115 cm x 115 cm tak.

Příslušenství ke žlabům je baleno individuálně.

KZ 100-5 PVC: 90 ks komplet žlabů na paletě

KZ 120-4 PVC: 81 ks komplet žlabů na paletě

KZ 130-5 PVC: 48 ks komplet žlabů na paletě

KZ 200-5 PVC: 35 ks komplet žlabů na paletě

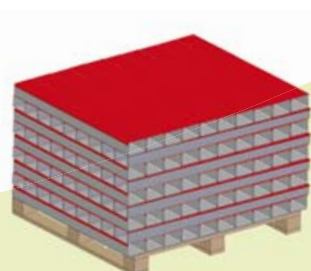

KZ 100

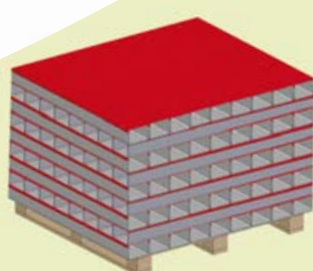

KZ 120

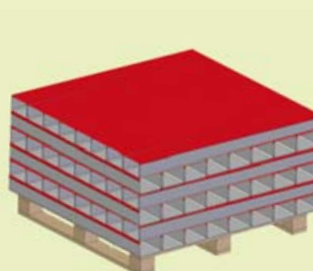

KZ 130

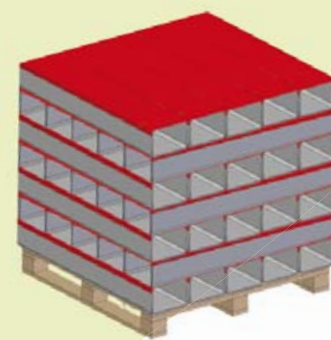

KZ 200

	tel.: +420 724 400 166
	tel.: +420 724 400 161
	tel.: +420 724 400 162
	tel.: +420 724 400 194
	tel.: +421 917 341 302

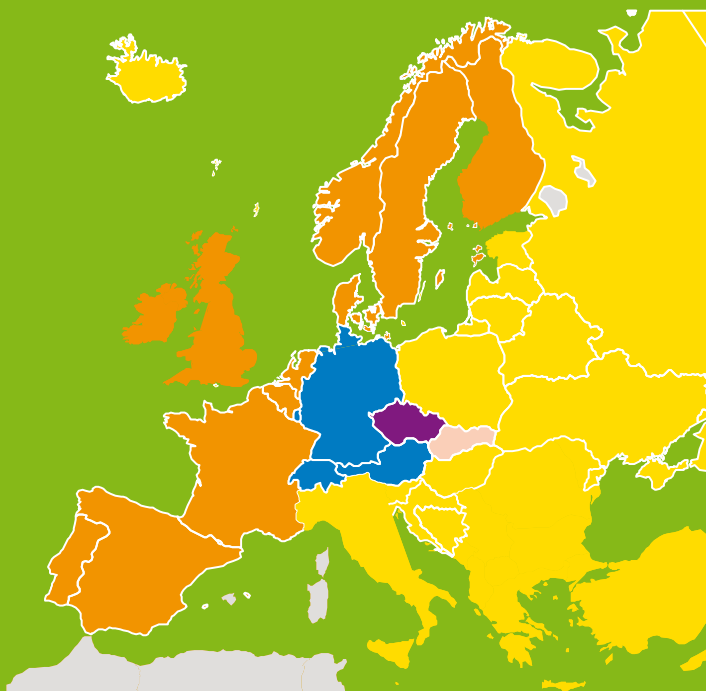

Styroprofile a.s. - Česká republika

Odštěpný závod

Zahradní 1946/42B
792 01 Bruntál
Česká republika

Tel.: +420 554 703 400-1
GSM: +420 725 220 006
Fax: +420 554 703 402
E-mail: info@styroprofile.cz



Styroprofile SK, s.r.o. - Slovenská republika

Bytčická 2
010 01 Žilina
Slovenská republika

E-mail: info@styroprofile.cz



www.styroprofile.cz